

## АЛЬПИН

### Геометрические и физические характеристики

Количество листов в упаковке, шт.	24
Покрываемая поверхность из 1 упаковки, м <sup>2</sup>	3,45
Количество упаковок на поддоне, шт.	48
Удельный вес покрытия, кг/м <sup>2</sup>	8,5
Тип битума	Битумный компаунд СБС
Размеры листа, мм	1000 x 337 x 3,0
Видимая часть листа, мм	143



Рис. 1



Рис. 2

Для монтажа кровельного покрытия АЛЬПИН необходимо гладкое, сухое и чистое основание, которое может быть выполнено из ОСП (ориентированно-стружечной плиты), фанеры повышенной влагостойкости, шпунтованной, обрезной доски, железобетонных плит и т.д. Стыки элементов основания следует располагать вразбежку с зазором 3–4 мм, при этом перепады по высоте не должны превышать 2 мм.

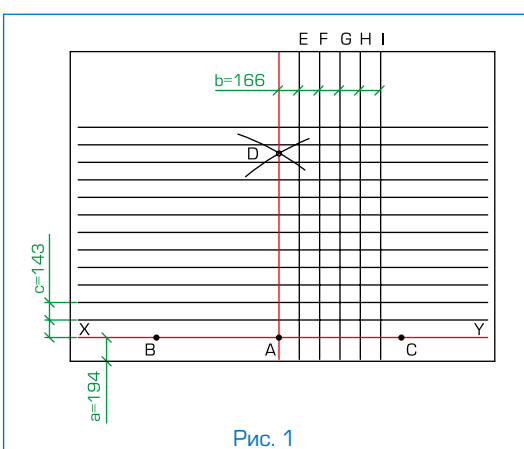
### Разметка крыши (рис. 1)

- Используя «отбивку» (мелованную шнурку), проведите линию XY, проходящую параллельно линии конька на расстоянии  $a=19,4$  см от линии карниза;
- условную середину этой линии обозначьте точкой A;
- по обе стороны от точки A на одинаковом расстоянии, равном примерно 1,5 м, отметьте точки B и C;
- используя шнурку как циркуль с одним концом в точке B и длиной, большей, чем AB, но меньшей, чем BC (приблизительно 2 м), сделайте засечку над точкой A. Повторите то же действие из точки C. Полученные таким образом дуги пересекаются в точке D;
- отбейте мелованной шнуркой прямую линию через точки AD до верха крыши, обозначив таким образом центральную линию ската;
- параллельно AD на расстоянии  $b=16,6$  см отбейте вертикальные линии E, F, G, H, I;
- начиная от линии XY, отбейте параллельные горизонтальные линии с шагом  $c=14,3$  см до верха ската.

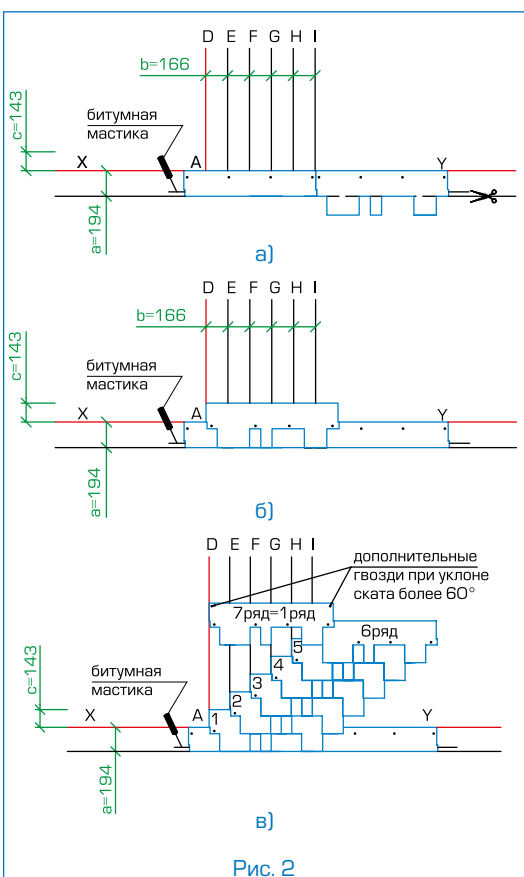
### Дополнительная гидроизоляция

Для дополнительной гидроизоляции кровли используются рулонные подкладочные материалы.

**При уклоне скатов до  $30^\circ$**  подкладочный слой укладывается по всей поверхности кровли рядами, параллельными карнизу, с продольным нахлестом — 10 см, поперечным — 20 см.

**При уклоне скатов кровли более  $30^\circ$**  гидроизоляционную мембрану достаточно уложить в ендовы, по карнизу (не менее двух рядов), вокруг дымоходных труб, вентиляционных шахт, мансардных окон, а также в других местах вероятного скопления снега и образования «ледяных линз».

### Укладка материала (рис. 2)

- Начальный ряд формируется из листов черепицы АЛЬПИН с обрезанными лепестками. Полученные таким образом полосы шириной 19,4 см укладываются по линии карниза в обе стороны от линии I (рис. 2а) и фиксируются по нижнему краю битумной мастикой, а по верхней кромке 4 гвоздями (ось гвоздей на 5 см ниже верхнего края полосы);
- далее первый ряд черепицы укладывается от линии AD (рис. 2б);
- второй ряд укладывается от линии E (со смещением 16,6 см от AD) (рис. 2в);
- третий — от линии F, четвертый — от G, пятый — от H, шестой — от I;
- седьмой ряд, как и первый, укладывается от линии AD;
- в указанном порядке выполняется укладка материала на всей кровле. Специальные пазы на каждом листе облегчают выравнивание рядов при укладке.

### Внимание:

1. Не укладывать материал из разных партий (производственных кодов) на одну крышу ввиду возможного различия оттенка в партиях.
2. Для резки черепицы АЛЬПИН рекомендуется использовать нож с крючкообразным лезвием.
3. Защитную пленку с поверхности самоклеящегося слоя рекомендуется удалять непосредственно перед креплением листа.

### Фиксация (крепление) листов

Для крепления гибкой черепицы АЛЬПИН используются гальванизированные кровельные гвозди (FeZn) улучшенного прилегания (ершеные, крученые) с гладкими широкими шляпками (диаметр гвоздя 3,2 мм, диаметр шляпки 10 мм). Длина гвоздей зависит от толщины и типа обрешетки.

Каждый лист черепицы АЛЬПИН крепится 4 гвоздями таким образом, чтобы гвоздь прошивал и верхний край низлежащего листа черепицы (рис. 2в).

При укладке черепицы на скатах при уклоне больше  $60^\circ$  лист должен крепиться 6 гвоздями (2 дополнительных гвоздя фиксируют верхние углы листа на расстоянии от краев 2,5 см).

**Внимание:**

При температуре окружающего воздуха менее 10 °С рекомендуется подогреть при помощи теплового строительного фена нижнюю сторону лепестков для их лучшей фиксации.

Ендовы, места соединения кровельного покрытия с металлическими фартуками, мансардными окнами и т.п. должны быть тщательно обработаны битумной мастикой (картриджи/металлические банки).

При применении мастики в банках используется шпатель. Мастика наносится полосами шириной 2–3 см и интервалом 1,5–2 см. Толщина слоя — не более 0,5–1 мм.

**Увеличение расхода мастики не ведет к улучшению склеивания и может нанести вред склеиваемым поверхностям!**

**Ендова (рис. 3)**

В качестве защитного подкладочного слоя применяется гидроизоляционная мембрана шириной 1 м (по 50 см в каждую сторону от оси ендовы). Гидроизоляционная мембрана фиксируется по краям гвоздями с шагом 10 см. На гидроизоляционную мембрану черепица фиксируется битумной мастикой, либо наплавляется при помощи теплового строительного фена. Устройство ендов выполняется способом «Подрез».

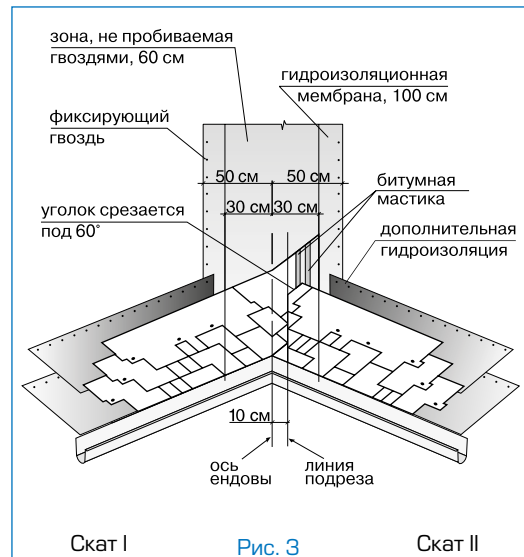
**Рис. 3**

- Укладка начинается со ската меньшей протяженности или с меньшим уклоном (скат I);
- на прилегающем скате (II) вдоль оси ендовы на расстоянии 30 см от нее отбивается линия;
- лист черепицы, подходящий к ендове со ската I, заходит за ось ендовы на прилегающий скат II на расстояние 30 см и обрезается по линии (при этом лист фиксируется битумной мастикой, либо наплавляется при помощи теплового строительного фена);
- данные действия повторяются до тех пор, пока скат I не будет полностью закрыт черепицей;
- на прилегающем скате II параллельно оси ендовы на расстоянии 10 см от нее отбивается линия подрезки;
- лист, подходящий к ендове со ската II, должен доходить до линии подрезки и обрезаться по ней. Верхний уголок обрезанного края листа подрезается под углом 60° (5 x 3 см — рис. 3);
- фиксация листов в ендове осуществляется при помощи битумной мастики, либо наплавлением при помощи теплового строительного фена;
- данные действия повторяются до тех пор, пока укладка ендовы не будет завершена.

**Внимание:**

1. Применение гвоздей ближе 30 см к оси ендовы недопустимо.
2. Во избежание повреждений нижележащего покрытия, при подрезке листов черепицы необходимо соблюдать осторожность (подкладывать фанеру и т.п.).

**Конек (рис. 4)**

Верхний ряд черепицы доводится до линии конька (ребра), его выступающая часть перегибается через конек и фиксируется на противоположном скате.

Коньковые элементы нарезаются непосредственно из листов черепицы АЛПГИН (рис. 4) и укладываются внахлест на коньки и ребра (направление укладки по преимущественному направлению ветра, нахлест не менее 5 см). Каждый коньковый элемент фиксируется двумя гвоздями, которые перекрываются следующим коньковым элементом. Для лучшего прилегания и гибкости нижнюю сторону конькового элемента рекомендуется прогреть при помощи теплового строительного фена и обработать по периметру битумной мастикой.

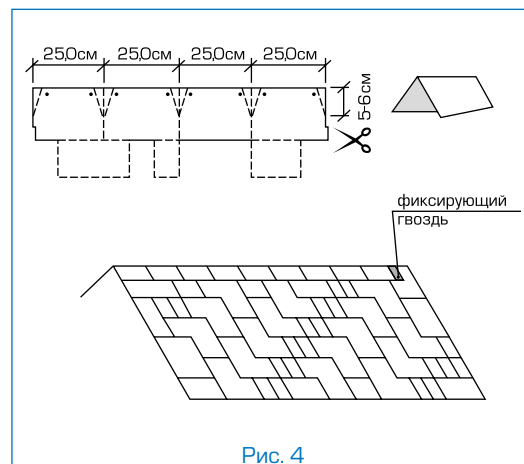
**Рис. 4**

Коньковые элементы могут быть выполнены из металла.

**Внимание:**

Если Ваша крыша имеет какую-либо из перечисленных ниже особенностей, проконсультируйтесь с торговым представителем «NORDLAND» относительно возможности использования того или иного материала и последовательности выполнения кровельных работ:

- чердачное помещение — жилое (мансарда);
- основание кровли выполнено не из осп/фанеры/доски;
- на крыше есть скаты, длина которых превышает 9 м;
- укладка материала происходит в холодный период (при температуре ниже 5 °С);
- использование данной кровельной системы в «сложных» климатических районах;
- другие отклонения при монтаже и эксплуатации кровли.

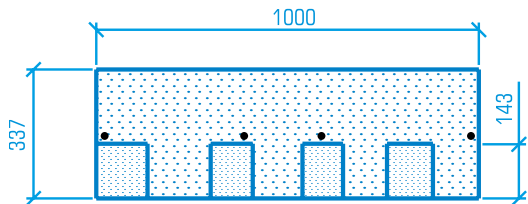

## АЛЯСКА

### Геометрические и физические характеристики

Количество листов в упаковке, шт.	18
Покрываемая поверхность из 1 упаковки, м <sup>2</sup>	2,57
Количество упаковок на поддоне, шт.	48
Удельный вес покрытия, кг/м <sup>2</sup>	11,7
Толщина листа, мм	3,1/6,2
Тип битума	Битумный комплаунд СБС
Размеры листа, мм	1000 x 337
Видимая часть листа, мм	143



Рис. 1



Рис. 2

Для монтажа кровельного покрытия АЛЯСКА необходимо гладкое, сухое и чистое основание, которое может быть выполнено из ОСП (ориентированно-стружечной плиты), фанеры повышенной влагостойкости, шпунтованной, обрезной доски, железобетонных плит и т.д. Стыки элементов основания следует располагать вразбежку с зазором 3–4 мм, при этом перепады по высоте не должны превышать 2 мм.

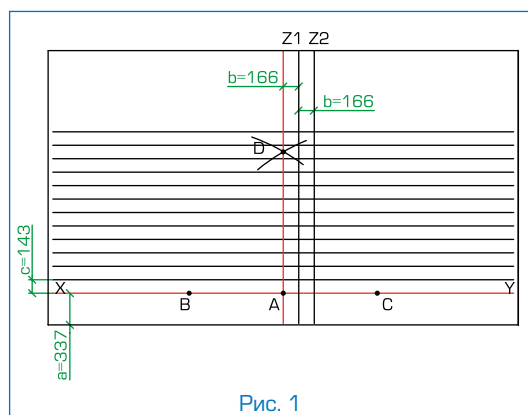
### Разметка крыши (рис. 1)

- Используя «отбивку» (мелованную шнурку), проведите линию XY, проходящую параллельно линии конька на расстоянии  $a=33,7$  см от линии карниза;
- условную середину этой линии обозначьте точкой A;
- по обе стороны от точки A на одинаковом расстоянии, равном примерно 1,5 м, отметьте точки B и C;
- используя шнурку как циркуль с одним концом в точке B и длиной, большей, чем AB, но меньшей, чем BC (приблизительно 2 м), сделайте засечку над точкой A. Повторите то же действие из точки C. Полученные таким образом дуги пересекаются в точке D;
- отбейте мелованной шнуркой прямую линию через точки AD до верха крыши, обозначив таким образом центральную линию ската;
- параллельно AD на расстоянии  $b=16,6$  см отбейте линию Z1;
- параллельно Z1 на расстоянии  $b=16,6$  см отбейте линию Z2;
- начиная от линии XY, отбейте параллельные горизонтальные линии с шагом  $c=14,3$  см до верха ската.

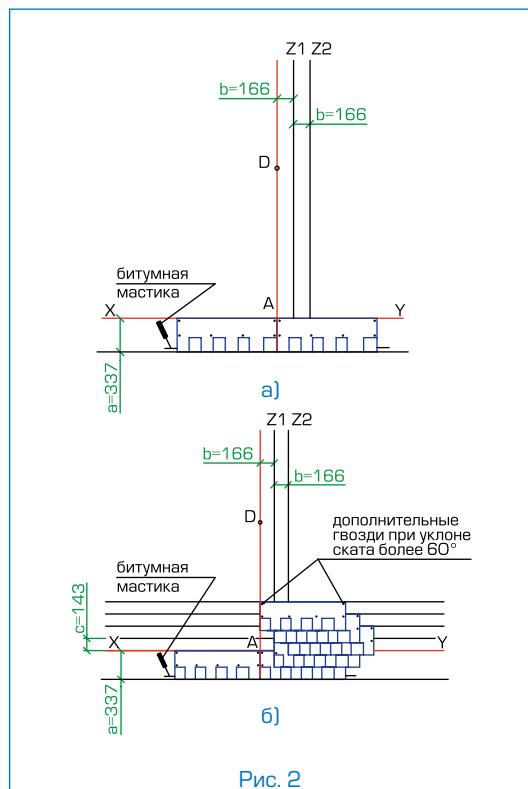
### Дополнительная гидроизоляция

Для дополнительной гидроизоляции кровли используются рулонные подкладочные материалы.

**При уклоне скатов до 30°** подкладочный слой укладывается по всей поверхности кровли рядами, параллельными карнизу, с продольным нахлестом — 10 см, поперечным — 20 см.

**При уклоне скатов кровли более 30°** гидроизоляционную мембрану достаточно уложить в ендовы, по карнизу (не менее двух рядов), вокруг дымоходных труб, вентиляционных шахт, мансардных окон, а также в других местах вероятного скопления снега и образования «ледяных линз».

### Укладка материала (рис. 2)

- Начальный ряд для черепицы АЛЯСКА не требуется;
- первый ряд черепицы укладывается от линии AD (рис. 2а);
- второй ряд укладывается от линии Z1 (со смещением 16,6 см от AD) (рис. 2б);
- третий ряд укладывается от линии Z2 (со смещением 16,6 см от Z1) (рис. 2б);
- четвертый ряд — от линии Z1 (рис. 2б);
- пятый ряд — от линии AD (рис. 2б);
- в указанном порядке выполняется укладка материала на всей кровле.

### Внимание:

1. Не укладывать материал из разных партий (производственных кодов) на одну крышу ввиду возможного различия оттенка в партиях.
2. Для резки черепицы АЛЯСКА рекомендуется использовать нож с крючкообразным лезвием.
3. Защитную пленку с нижней части листа удалять нет необходимости

### Фиксация (крепление) листов

Для крепления гибкой черепицы АЛЯСКА используются гальванизированные кровельные гвозди (FeZn) улучшенного прилегания (ершенье, крученые) с гладкими широкими шляпками (диаметр гвоздя 3,2 мм, диаметр шляпки 10 мм). Длина гвоздей зависит от толщины и типа обрешетки.

Каждый лист черепицы АЛЯСКА крепится 4 гвоздями таким образом, чтобы гвоздь прошивал и верхний край низлежащего листа черепицы АЛЯСКА (рис. 2а,б).

При укладке черепицы на скатах при уклоне больше 60° лист должен крепиться 6 гвоздями (2 дополнительных гвоздя фиксируют верхние углы листа на расстоянии от краев 2,5 см).

### Внимание:

При температуре окружающего воздуха менее 10 °С рекомендуется подогревать битумную клеевую полосу на нижней стороне листа при помощи строительного фена.

Эндовы, места соединения кровельного покрытия с металлическими фартуками, мансардными окнами и т.п. должны быть тщательно обработаны битумной мастикой (картриджи/металлические банки).

При применении мастики в банках используется шпатель. Мастика наносится полосами шириной 2–3 см и интервалом 1,5–2 см. Толщина слоя — не более 0,5–1 мм.

**Увеличение расхода мастики не ведет к улучшению склеивания и может нанести вред склеиваемым поверхностям!**

### Эндова (рис. 3)

В качестве защитного подкладочного слоя применяется гидроизоляционная мембрана шириной 1 м (по 50 см в каждую сторону от оси ендовы). Гидроизоляционная мембрана фиксируется по краям гвоздями с шагом 10 см. На гидроизоляционную мембрану черепица фиксируется битумной мастикой либо наплавляется при помощи теплового строительного фена. Устройство ендов выполняется способом «Подрез».

- Укладка начинается со ската меньшей протяженности или с меньшим уклоном (скат I);
- на прилегающем скате (II) вдоль оси ендовы на расстоянии 30 см от нее отбивается линия;
- лист черепицы, подходящий к ендове со ската I, заходит за ось ендовы на прилегающий скат II на расстояние 30 см и обрезается по линии (при этом лист фиксируется либо битумной мастикой, либо наплавляется при помощи теплового строительного фена);
- данные действия повторяются до тех пор, пока скат I не будет полностью закрыт черепицей;
- на прилегающем скате II параллельно оси ендовы на расстоянии 10 см от нее отбивается линия подрезки;
- лист, подходящий к ендове со ската II, должен доходить до линии подрезки и обрезаться по ней. Верхний уголок обрезанного края листа подрезается под углом 60° (5 x 3 см – рис. 3);
- фиксация листов в ендове осуществляется при помощи битумной мастики, либо наплавлением при помощи теплового строительного фена;
- данные действия повторяются до тех пор, пока укладка ендовы не будет завершена.

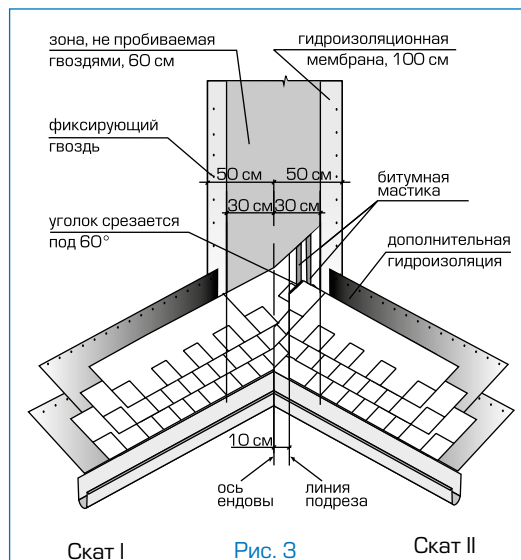

### Внимание:

1. Применение гвоздей ближе 30 см к оси ендовы недопустимо.
2. Во избежание повреждений нижележащего покрытия, при подрезке листов черепицы необходимо соблюдать осторожность (подкладывать фанеру и т.п.).

### Конек (рис. 4)

Верхний ряд черепицы доводится до линии конька (ребра), его выступающая часть перегибается через конек и фиксируется на противоположном скате.

Коньковые элементы нарезаются непосредственно из листов черепицы АЛЯСКА и подкраиваются в форме трапеции (рис. 4). Полученные таким образом элементы укладываются внахлест на коньки и ребра (направление укладки по преимущественному направлению ветра). Каждый коньковый элемент фиксируется двумя гвоздями, которые перекрываются следующим коньковым элементом. Для лучшего примыкания и гибкости нижнюю сторону конькового элемента рекомендуется прогреть при помощи теплового строительного фена и обработать по периметру битумной мастикой.

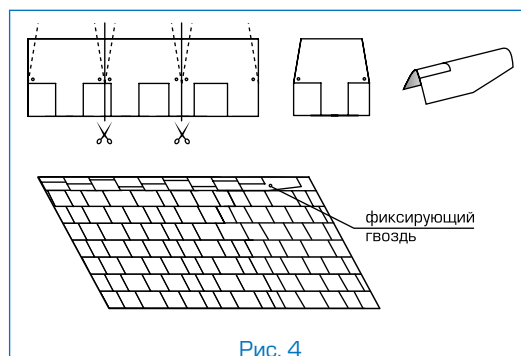

### Внимание:

Если Ваша крыша имеет какую-либо из перечисленных ниже особенностей, проконсультируйтесь с торговым представителем «NORDLAND» относительно возможности использования того или иного материала и последовательности выполнения кровельных работ:

- чердачное помещение — жилое (мансарда);
- основание кровли выполнено не из ОСП/фанеры/доски;
- на крыше есть скаты, длина которых превышает 9 м;
- укладка материала происходит в холодный период (при температуре ниже 5 °С);
- использование данной кровельной системы в «сложных» климатических районах;
- другие отклонения при монтаже и эксплуатации кровли.

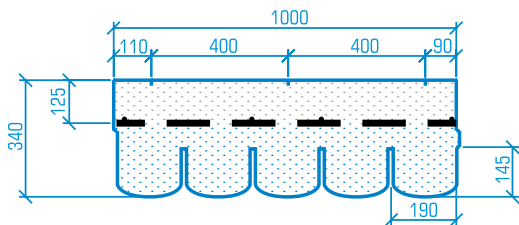

## АНТИК

### Геометрические и физические характеристики

Количество листов в упаковке, шт.	24
Покрываемая поверхность из 1 упаковки, м <sup>2</sup>	3,5
Количество упаковок на поддоне, шт.	52
Удельный вес покрытия, кг/м <sup>2</sup>	9,4
Тип битума	Битумный компаунд СБС
Размеры листа, мм	1000 x 340 x 3,0
Видимая часть листа, мм	145

Для монтажа кровельного покрытия АНТИК необходимо гладкое, сухое и чистое основание, которое может быть выполнено из ОСП (ориентированно-стружечной плиты), фанеры повышенной влагостойкости, шпунтованной, обрезной доски, железобетонных плит и т.д. Стыки элементов основания следует располагать вразбежку с зазором 3–4 мм, при этом перепады по высоте не должны превышать 2 мм.

### Разметка крыши (рис. 1)

- Используя «отбивку» (мелованную шнурку), проведите линию XY, проходящую параллельно линии конька на расстоянии  $a=19,5$  см от линии карниза;
- условную середину этой линии обозначьте точкой A;
- по обе стороны от точки A на одинаковом расстоянии, равном примерно 1,5 м, отметьте точки B и C;
- используя шнурку как циркуль с одним концом в точке B и длиной, большей, чем AB, но меньшей, чем BC (приблизительно 2 м), сделайте засечку над точкой A. Повторите то же действие из точки C. Полученные таким образом дуги пересекаются в точке D;
- отбейте мелованной шнуркой прямую линию через точки AD до верха крыши, обозначив таким образом центральную линию ската;
- параллельно AD на расстоянии  $b=50$  см отбейте линию Z;
- начиная от линии XY, отбейте параллельные горизонтальные линии с шагом  $c=14,5$  см до верха ската.



Рис. 1

### Дополнительная гидроизоляция

Для дополнительной гидроизоляции кровли используются рулонные подкладочные материалы.

**При уклоне скатов до 30°** подкладочный слой укладывается по всей поверхности кровли рядами, параллельными карнизу, с продольным нахлестом — 10 см, поперечным — 20 см.

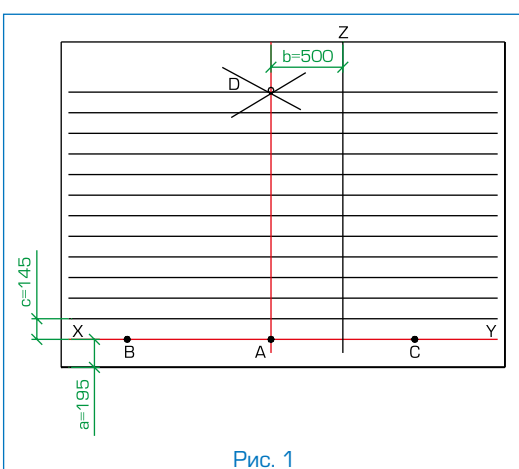
**При уклоне скатов кровли более 30°** гидроизоляционную мембрану достаточно уложить в ендовы, по карнизу (не менее двух рядов), вокруг дымоходных труб, вентиляционных шахт, мансардных окон, а также в других местах вероятного скопления снега и образования «ледяных линз».

### Укладка материала (рис. 2)

- Начальный ряд формируется из листов черепицы АНТИК обрезанных по линии образованной конечными точками вырезов. Полученные таким образом полосы шириной 19,5 см укладываются по линии карниза в обе стороны от линии Z (рис. 2а) и фиксируются по нижнему краю битумной мастикой, а по верхней кромке 4 гвоздями (ось гвоздей на 5 см ниже верхнего края полосы);
- далее первый ряд черепицы укладывается от линии AD (рис. 2б);
- второй ряд укладывается от линии Z (со смещением 50 см от AD) (рис. 2б);
- третий — от AD;
- в указанном порядке выполняется укладка материала на всей кровле. Специальные пазы и риски на каждом листе облегчают выравнивание и смещение рядов при укладке.

### Внимание:

- Не укладывать материал из разных партий (производственных кодов) на одну крышу ввиду возможного различия оттенка в партиях.
- Для резки черепицы АНТИК рекомендуется использовать нож с крючкообразным лезвием.
- Защитную пленку с нижней части листа удалять нет необходимости.

### Фиксация (крепление) листов

Для крепления гибкой черепицы АНТИК используются гальванизированные кровельные гвозди (FeZn) улучшенного прилегания (ершенные, крученые) с гладкими шляпками (диаметр гвоздя 3,2 мм, диаметр шляпки 10 мм). Длина гвоздей зависит от толщины и типа обрешетки.

Каждый лист черепицы АНТИК крепится 4 гвоздями (ось гвоздей на линии битумных клеевых полос) таким образом, чтобы гвоздь прошивал и верхний край нижележащего листа черепицы (рис. 2б).

При укладке черепицы на скатах при уклоне больше 60° лист должен крепиться 6 гвоздями (2 дополнительных гвоздя фиксируют верхние углы листа на расстоянии от краев 2,5 см).



Рис. 2

#### Внимание:

При температуре окружающего воздуха менее 10 °С рекомендуется подогреть битумные клеевые полосы нижнего листа при помощи теплового строительного фена и прижимать к ним лепестки верхнего листа для их лучшей фиксации.

Ендовы, места соединения кровельного покрытия с металлическими фартуками, мансардными окнами и т.п. должны быть тщательно обработаны битумной мастикой (картриджи/металлические банки).

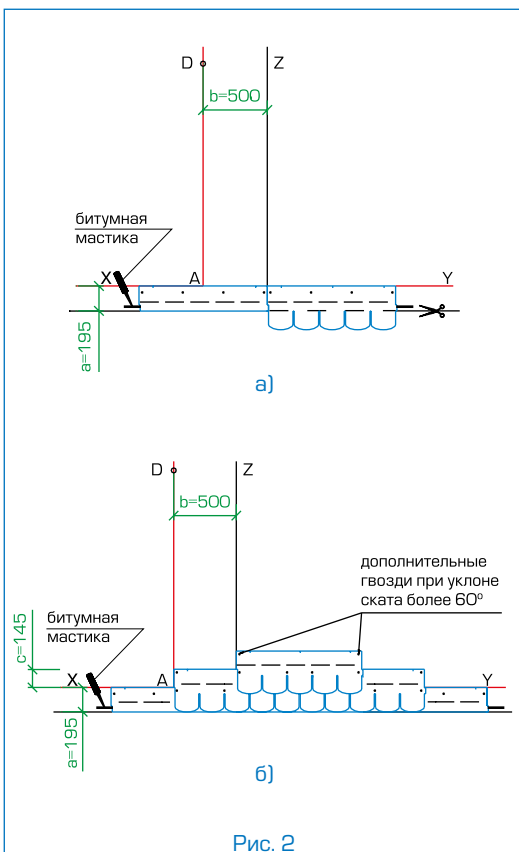
При применении мастики в банках используется шпатель. Мастика наносится полосами шириной 2–3 см и интервалом 1,5–2 см. Толщина слоя — не более 0,5–1 мм.

**Увеличение расхода мастики не ведет к улучшению склеивания и может нанести вред склеиваемым поверхностям!**

#### Ендова (рис. 3)

В качестве защитного подкладочного слоя применяется гидроизоляционная мембрана шириной 1 м (по 50 см в каждую сторону от оси ендовы). Гидроизоляционная мембрана фиксируется по краям гвоздями с шагом 10 см. На гидроизоляционную мембрану черепица фиксируется битумной мастикой либо наплавляется при помощи теплового строительного фена. Устройство ендов выполняется способом «Подрез».

- Укладка начинается со ската меньшей протяженности или с меньшим уклоном (скат I);
- на прилегающем скате (II) вдоль оси ендовы на расстоянии 30 см от нее отбивается линия;
- лист черепицы, подходящий к ендове со ската I, заходит за ось ендовы на прилегающий скат II на расстояние 30 см и обрезается по линии (при этом лист фиксируется битумной мастикой, либо наплавляется при помощи теплового строительного фена);
- данные действия повторяются до тех пор, пока скат I не будет полностью закрыт черепицей;
- на прилегающем скате II параллельно оси ендовы на расстоянии 10 см от нее отбивается линия подрезки;
- лист, подходящий к ендове со ската II, должен доходить до линии подрезки и обрезаться по ней. Верхний уголок обрезанного края листа подрезается под углом 60° (5 x 3 см – рис. 3);
- фиксация листов в ендове осуществляется при помощи битумной мастики, либо наплавлением при помощи теплового строительного фена;
- данные действия повторяются до тех пор, пока укладка ендовы не будет завершена.

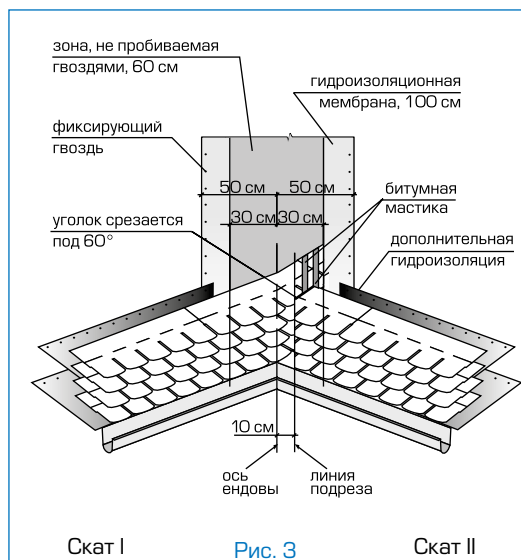

Скат I

Рис. 3

Скат II

#### Внимание:

1. Применение гвоздей ближе 30 см к оси ендовы недопустимо.
2. Во избежание повреждений нижележащего покрытия, при подрезке листов черепицы необходимо соблюдать осторожность (подкладывать фанеру и т.п.).

#### Конек (рис. 4)

Верхний ряд черепицы доводится до линии конька (ребра), его выступающая часть перегибается через конек и фиксируется на противоположном скате.

Коньковые элементы нарезаются непосредственно из листов черепицы АНТИК по линиям вырезов и подкраиваются в форме трапеции (рис. 4). Полученные таким образом элементы укладываются внахлест на коньки и ребра (направление укладки по преимущественному направлению ветра). Каждый коньковый элемент фиксируется двумя гвоздями, которые перекрываются следующим коньковым элементом. Для лучшего прилегания и гибкости нижнюю сторону конькового элемента рекомендуется прогреть при помощи теплового строительного фена и обработать по периметру битумной мастикой.



Рис. 4

#### Внимание:

1. Если Ваша крыша имеет какую-либо из перечисленных ниже особенностей, проконсультируйтесь с торговым представителем «NORDLAND» относительно возможности использования того или иного материала и последовательности выполнения кровельных работ:
  - чердачное помещение — жилое (мансарда);
  - основание кровли выполнено не из осп/фанеры/доски;
  - на крыше есть скаты, длина которых превышает 9 м;
  - укладка материала происходит в холодный период (при температуре ниже 5 °С);
  - использование данной кровельной системы в «сложных» климатических районах;
  - другие отклонения при монтаже и эксплуатации кровли.
2. Верхняя невидимая часть листа черепицы по цвету может не совпадать с основной видимой частью (145 см).

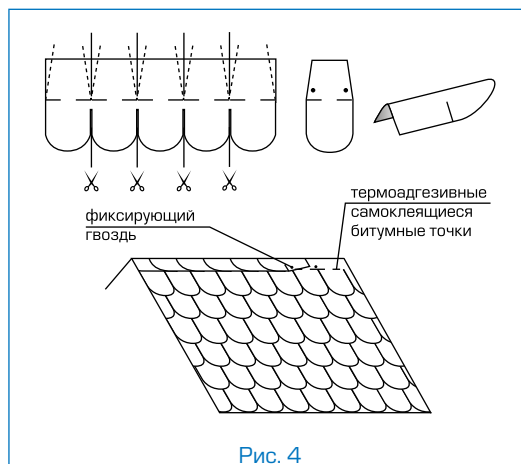
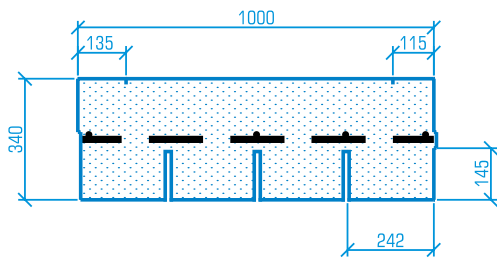

## КЛАССИК

### Геометрические и физические характеристики

Количество листов в упаковке, шт.	24
Покрываемая поверхность из 1 упаковки, м <sup>2</sup>	3,5
Количество упаковок на поддоне, шт.	52
Удельный вес покрытия, кг/м <sup>2</sup>	9,5
Тип битума	Битумный компаунд СБС
Размеры листа, мм	1000 x 340 x 3,0
Видимая часть листа, мм	145

Для монтажа кровельного покрытия КЛАССИК необходимо гладкое, сухое и чистое основание, которое может быть выполнено из ОСП (ориентированно-стружечной плиты), фанеры повышенной влагостойкости, шпунтованной, обрезной доски, железобетонных плит и т.д. Стыки элементов основания следует располагать вразбежку с зазором 3–4 мм, при этом перепады по высоте не должны превышать 2 мм.

### Разметка крыши (рис. 1)

- Используя «отбивку» (мелованную шнурку), проведите линию XY, проходящую параллельно линии конька на расстоянии  $a=19,5$  см от линии карниза;
- условную середину этой линии обозначьте точкой A;
- по обе стороны от точки A на одинаковом расстоянии, равном примерно 1,5 м, отметьте точки B и C;
- используя шнурку как циркуль с одним концом в точке B и длиной, большей, чем AB, но меньшей, чем BC (приблизительно 2 м), сделайте засечку над точкой A. Повторите то же действие из точки C. Полученные таким образом дуги пересекаются в точке D;
- отбейте мелованной шнуркой прямую линию через точки AD до верха крыши, обозначив таким образом центральную линию ската;
- параллельно AD на расстоянии  $b=12,5$  см отбейте линию Z;
- начиная от линии XY, отбейте параллельные горизонтальные линии с шагом  $c=14,5$  см до верха ската.



Рис. 1

### Дополнительная гидроизоляция

Для дополнительной гидроизоляции кровли используются рулонные подкладочные материалы.

**При уклоне скатов до 30°** подкладочный слой укладывается по всей поверхности кровли рядами, параллельными карнизу, с продольным нахлестом — 10 см, поперечным — 20 см.

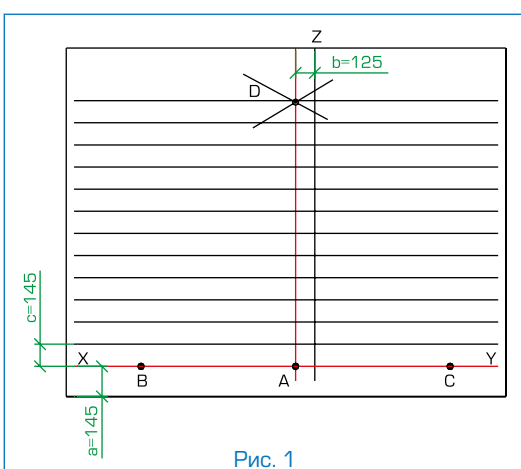
**При уклоне скатов кровли более 30°** гидроизоляционную мембрану достаточно уложить в ендовы, по карнизу (не менее двух рядов), вокруг дымоходных труб, вентиляционных шахт, мансардных окон, а также в других местах вероятного скопления снега и образования «ледяных линз».

### Укладка материала (рис. 2)

- Начальный ряд формируется из листов черепицы КЛАССИК обрезанных по линии образованной конечными точками вырезом. Полученные таким образом полосы шириной 19,5 см укладываются по линии карниза в обе стороны от линии Z (рис. 2а) и фиксируются по нижнему краю битумной мастикой, а по верхней кромке 4 гвоздями (ось гвоздей на 5 см ниже верхнего края полосы);
- далее первый ряд черепицы укладывается от линии AD (рис. 2б);
- второй ряд укладывается от линии Z (со смещением 12,5 см от AD) (рис. 2б);
- третий — от AD;
- в указанном порядке выполняется укладка материала на всей кровле. Специальные пазы и риски на каждом листе облегчают выравнивание и смещение рядов при укладке.

### Внимание:

- Не укладывать материал из разных партий (производственных кодов) на одну крышу ввиду возможного различия оттенка в партиях.
- Для резки черепицы КЛАССИК рекомендуется использовать нож с крючкообразным лезвием.
- Защитную пленку с нижней части листа удалять нет необходимости.

### Фиксация (крепление) листов

Для крепления гибкой черепицы КЛАССИК используются гальванизированные кровельные гвозди (FeZn) улучшенного прилегания (ершенье, крученые) с гладкими широкими шляпками (диаметр гвоздя 3,2 мм, диаметр шляпки 10 мм). Длина гвоздей зависит от толщины и типа обрешетки.

Каждый лист черепицы КЛАССИК крепится 4 гвоздями (ось гвоздей на линии битумных клеевых полос) таким образом, чтобы гвоздь прошивал и верхний край нижележащего листа черепицы (рис. 2б).

При укладке черепицы на скатах при уклоне больше 60° лист должен крепиться 6 гвоздями (2 дополнительных гвоздя фиксируют верхние углы листа на расстоянии от краев 2,5 см).



Рис. 2

### Внимание:

При температуре окружающего воздуха менее 10 °С рекомендуется подогревать битумные клеевые полосы нижнего листа при помощи теплового строительного фена и прижимать к ним лепестки верхнего листа для их лучшей фиксации.

Ендовы, места соединения кровельного покрытия с металлическими фартуками, мансардными окнами и т.п. должны быть тщательно обработаны битумной мастикой (картриджи/металлические банки).

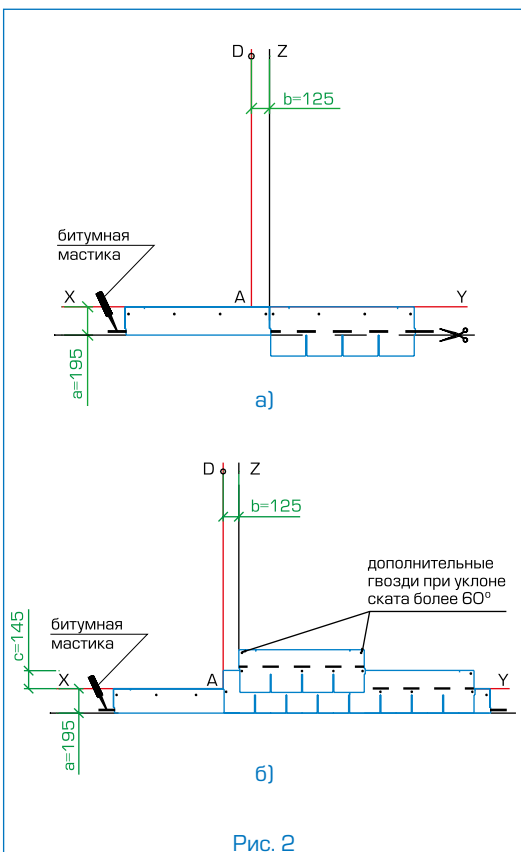
При применении мастики в банках используется шпатель. Мастика наносится полосами шириной 2–3 см и интервалом 1,5–2 см. Толщина слоя — не более 0,5–1 мм.

**Увеличение расхода мастики не ведет к улучшению склеивания и может нанести вред склеиваемым поверхностям!**

### Ендова (рис. 3)

В качестве защитного подкладочного слоя применяется гидроизоляционная мембрана шириной 1 м (по 50 см в каждую сторону от оси ендовы). Гидроизоляционная мембрана фиксируется по краям гвоздями с шагом 10 см. На гидроизоляционную мембрану черепица фиксируется битумной мастикой, либо наплавляется при помощи теплового строительного фена. Устройство ендов выполняется способом «Подрез».

- Укладка начинается со ската меньшей протяженности или с меньшим уклоном (скат I);
- на прилегающем скате (II) вдоль оси ендовы на расстоянии 30 см от нее отбивается линия;
- лист черепицы, подходящий к ендове со ската I, заходит за ось ендовы на прилегающий скат II на расстояние 30 см и обрезается по линии (при этом лист фиксируется битумной мастикой, либо наплавляется при помощи теплового строительного фена);
- данные действия повторяются до тех пор, пока скат I не будет полностью закрыт черепицей;
- на прилегающем скате II параллельно оси ендовы на расстоянии 10 см от нее отбивается линия подрезки;
- лист, подходящий к ендове со ската II, должен доходить до линии подрезки и обрезаться по ней. Верхний уголок обрезанного края листа подрезается под углом 60° (5 x 3 см — рис. 3);
- фиксация листов в ендове осуществляется при помощи битумной мастики, либо наплавлением при помощи теплового строительного фена;
- данные действия повторяются до тех пор, пока укладка ендовы не будет завершена.

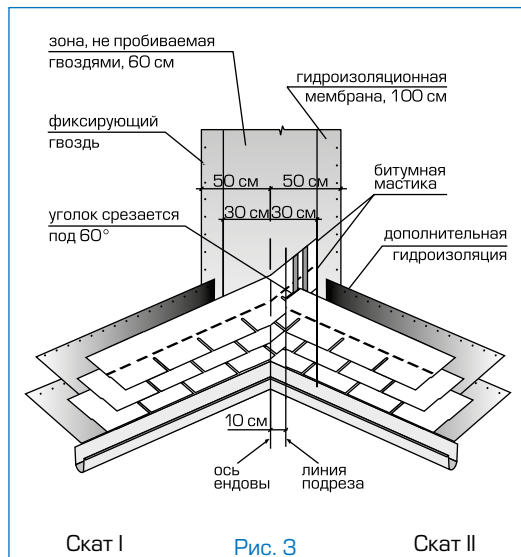

### Внимание:

1. Применение гвоздей ближе 30 см к оси ендовы недопустимо.
2. Во избежание повреждений нижележащего покрытия, при подрезке листов черепицы необходимо соблюдать осторожность (подкладывать фанеру и т.п.).

### Конек (рис. 4)

Верхний ряд черепицы доводится до линии конька (ребра), его выступающая часть перегибается через конек и фиксируется на противоположном скате.

Коньковые элементы нарезаются непосредственно из листов черепицы КЛАССИК по линиям вырезов и подкраиваются в форме трапеции (рис. 4). Полученные таким образом элементы укладываются внахлест на коньки и ребра (направление укладки по преимущественному направлению ветра). Каждый коньковый элемент фиксируется двумя гвоздями, которые перекрываются следующим коньковым элементом. Для лучшего прилегания и гибкости нижнюю сторону конькового элемента рекомендуется прогреть при помощи теплового строительного фена и обработать по периметру битумной мастикой.

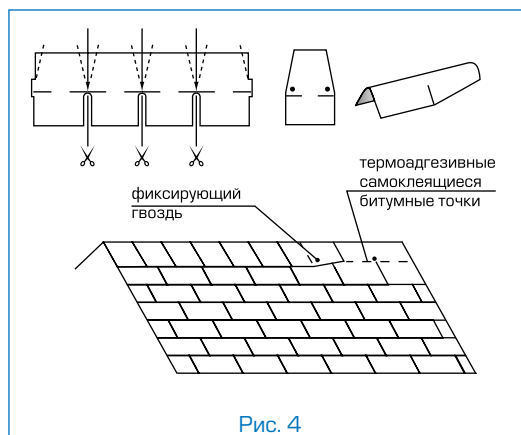

### Внимание:

1. Если Ваша крыша имеет какую-либо из перечисленных ниже особенностей, проконсультируйтесь с торговым представителем «NORDLAND» относительно возможности использования того или иного материала и последовательности выполнения кровельных работ:
  - чердачное помещение — жилое (мансарда);
  - основание кровли выполнено не из осп/фанеры/доски;
  - на крыше есть скаты, длина которых превышает 9 м;
  - укладка материала происходит в холодный период (при температуре ниже 5 °С);
  - использование данной кровельной системы в «сложных» климатических районах;
  - другие отклонения при монтаже и эксплуатации кровли.
2. Верхняя невидимая часть листа черепицы по цвету может не совпадать с основной видимой частью (145 см).



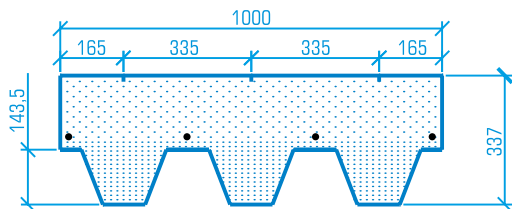

## НОРДИК

### Геометрические и физические характеристики

Количество листов в упаковке, шт.	24
Покрываемая поверхность из 1 упаковки, м <sup>2</sup>	3,45
Количество упаковок на поддоне, шт.	48
Удельный вес покрытия, кг/м <sup>2</sup>	8,5
Тип битума	Битумный компаунд СБС
Размеры листа, мм	1000 x 337 x 3,0
Видимая часть листа, мм	143,5



Рис. 1



Рис. 2

Для монтажа кровельного покрытия НОРДИК необходимо гладкое, сухое и чистое основание, которое может быть выполнено из ОСП (ориентированно-стружечной плиты), фанеры повышенной влагостойкости, шпунтованной, обрезной доски, железобетонных плит и т.д. Стыки элементов основания следует располагать вразбежку с зазором 3–4 мм, при этом перепады по высоте не должны превышать 2 мм.

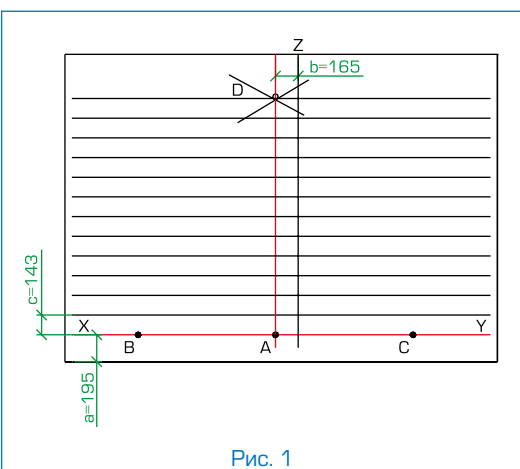
### Разметка крыши (рис. 1)

- Используя «отбивку» (мелованную шнурку), проведите линию XY, проходящую параллельно линии конька на расстоянии  $a=19,5$  см от линии карниза;
- условную середину этой линии обозначьте точкой A;
- по обе стороны от точки A на одинаковом расстоянии, равном примерно 1,5 м, отметьте точки B и C;
- используя шнурку как циркуль с одним концом в точке B и длиной, большей, чем AB, но меньшей, чем BC (приблизительно 2 м), сделайте засечку над точкой A. Повторите то же действие из точки C. Полученные таким образом дуги пересекаются в точке D;
- отбейте мелованной шнуркой прямую линию через точки AD до верха крыши, обозначив таким образом центральную линию ската;
- параллельно AD на расстоянии  $b=16,5$  см отбейте линию Z;
- начиная от линии XY, отбейте параллельные горизонтальные линии с шагом с 14,3 см до верха ската.

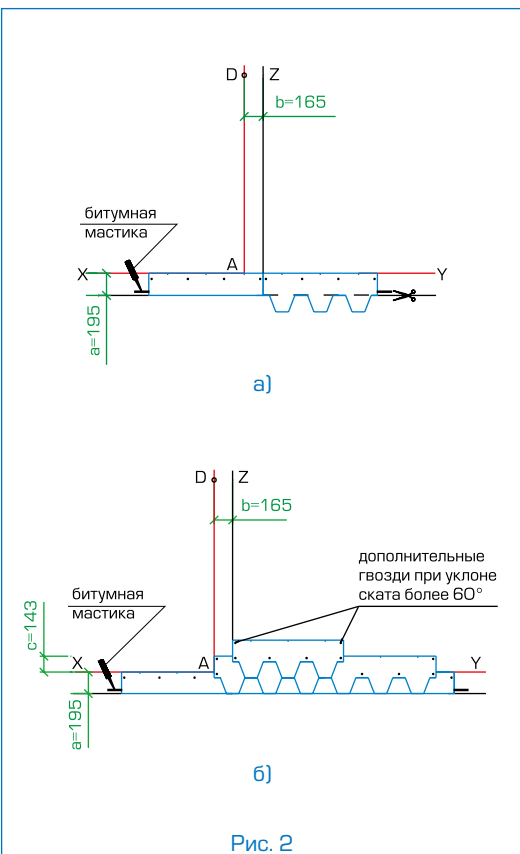
### Дополнительная гидроизоляция

Для дополнительной гидроизоляции кровли используются рулонные подкладочные материалы.

**При уклоне скатов до  $30^\circ$**  подкладочный слой укладывается по всей поверхности кровли рядами, параллельными карнизу, с продольным нахлестом 10 см, поперечным — 20 см.

**При уклоне скатов кровли более  $30^\circ$**  гидроизоляционную мембрану достаточно уложить в ендовы, по карнизу (не менее двух рядов), вокруг дымоходных труб, вентиляционных шахт, мансардных окон, а также в других местах вероятного скопления снега и образования «ледяных линз».

### Укладка материала (рис. 2)

- Начальный ряд формируется из листов черепицы НОРДИК с обрезанными лепестками. Полученные таким образом полосы шириной 19,5 см укладываются по линии карниза в обе стороны от линии Z (рис. 2а) и фиксируются по нижнему краю битумной мастикой, а по верхней кромке 4 гвоздями (ось гвоздей на 5 см ниже верхнего края полосы);
- далее первый ряд черепицы укладывается от линии AD (рис. 2б);
- второй ряд укладывается от линии Z (со смещением 16,5 см от AD) (рис. 2б);
- третий — от AD;
- в указанном порядке выполняется укладка материала на всей кровле. Специальные риски на каждом листе облегчают выравнивание и смещение рядов при укладке.

### Внимание:

1. Не укладывать материал из разных партий (производственных кодов) на одну крышу ввиду возможного различия оттенка в партиях.
2. Для резки черепицы НОРДИК рекомендуется использовать нож с крючкообразным лезвием.
3. Защитную пленку с поверхности самоклеящегося слоя рекомендуется удалять непосредственно перед креплением листа.

### Фиксация (крепление) листов

Для крепления гибкой черепицы НОРДИК используются гальванизированные кровельные гвозди (FeZn) улучшенного прилегания (ершенные, крученые) с гладкими широкими шляпками (диаметр гвоздя 3,2 мм, диаметр шляпки 10 мм). Длина гвоздей зависит от толщины и типа обрешетки.

Каждый лист гибкой черепицы НОРДИК крепится 4 гвоздями таким образом, чтобы гвоздь прошивал и верхний край низлежащего листа черепицы (рис. 2б).

При укладке черепицы на скатах при уклоне больше  $60^\circ$  лист должен крепиться 6 гвоздями (2 дополнительных гвоздя фиксируют верхние углы листа на расстоянии от краев 2,5 см).

**Внимание:**

При температуре окружающего воздуха менее 10 °С рекомендуется подогреть при помощи теплового строительного фена нижнюю сторону лепестков для их лучшей фиксации.

Ендовы, места соединения кровельного покрытия с металлическими фартуками, мансардными окнами и т.п. должны быть тщательно обработаны битумной мастикой (картриджи/металлические банки).

При применении мастики в банках используется шпатель. Мастика наносится полосами шириной 2–3 см и интервалом 1,5–2 см. Толщина слоя — не более 0,5–1 мм.

**Увеличение расхода мастики не ведет к улучшению склеивания и может нанести вред склеиваемым поверхностям!**

**Ендова (рис. 3)**

В качестве защитного подкладочного слоя применяется гидроизоляционная мембрана шириной 1 м (по 50 см в каждую сторону от оси ендовы). Гидроизоляционная мембрана фиксируется по краям гвоздями с шагом 10 см. На гидроизоляционную мембрану черепица либо фиксируется битумной мастикой либо наплавляется при помощи теплового строительного фена. Устройство ендов выполняется способом «Подрез».



Рис. 3

**Внимание:**

1. Применение гвоздей ближе 30 см к оси ендовы недопустимо.
2. Во избежание повреждений нижележащего покрытия, при подрезке листов черепицы необходимо соблюдать осторожность (подкладывать фанеру и т.п.).

**Конек (рис. 4)**

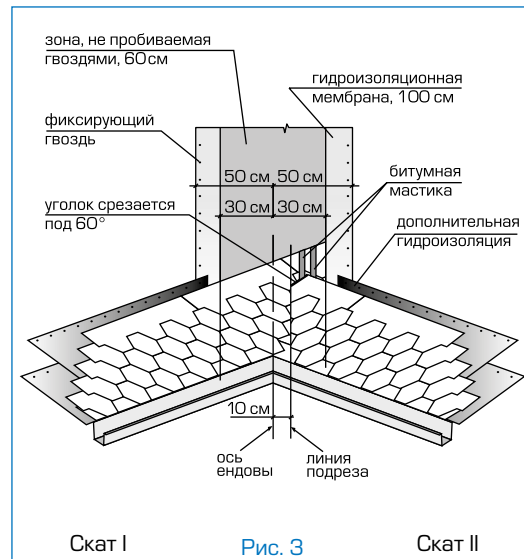
Верхний ряд черепицы доводится до линии конька (ребра), его выступающая часть перегибается через конек и фиксируется на противоположном скате.

Коньковые элементы нарезаются непосредственно из листов черепицы НОРДИК и подкраиваются в форме трапеции (рис. 4). Полученные таким образом элементы укладываются внахлест на коньки и ребра (направление укладки по преимущественному направлению ветра). Каждый коньковый элемент фиксируется двумя гвоздями, которые перекрываются следующим коньковым элементом. Для лучшего примыкания и гибкости нижнюю сторону конькового элемента рекомендуется прогреть при помощи теплового строительного фена и обработать по периметру битумной мастикой).



Рис. 4

**Внимание:**

1. Защитную пленку с поверхности самоклеящегося слоя рекомендуется удалять непосредственно перед креплением конькового элемента.
2. Для лучшего прилегания и гибкости нижнюю сторону конькового элемента рекомендуется прогреть при помощи теплового строительного фена.

**Внимание:**

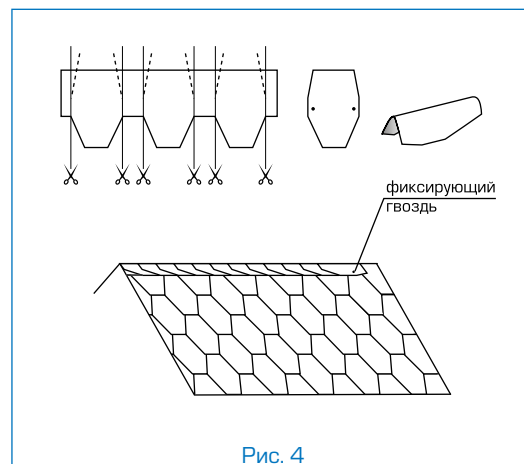
Если Ваша крыша имеет какую-либо из перечисленных ниже особенностей, проконсультируйтесь с торговым представителем «NORDLAND» относительно возможности использования того или иного материала и последовательности выполнения кровельных работ:

- чердачное помещение — жилое (мансарда);
- основание кровли выполнено не из осп/фанеры/доски;
- на крыше есть скаты, длина которых превышает 9 м;
- укладка материала происходит в холодный период (при температуре ниже 5 °С);
- использование данной кровельной системы в «сложных» климатических районах;
- другие отклонения при монтаже и эксплуатации кровли.

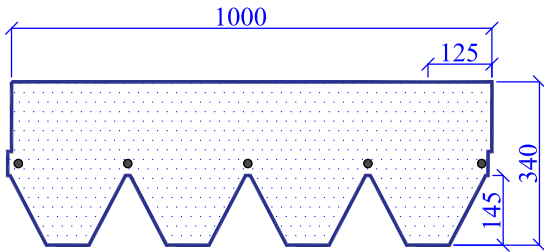

**Геометрические и физические характеристики**

Количество листов в упаковке, шт.	24
Покрываемая поверхность из 1 упаковки, м <sup>2</sup>	3,5
Количество упаковок на поддоне, шт.	52
Вес покрытия, кг/м <sup>2</sup>	9,5
Тип битума	полимерный битум, АПП
Размеры листа, мм	1000x340x3,0
Видимая часть листа, мм	145

Для монтажа кровельного покрытия **ЛЕМЕХ** необходимо гладкое, сухое и чистое основание, которое может быть выполнено из ОСП (ориентировано-стружечной плиты), фанеры повышенной влагостойкости, шпунтованной, обрезной доски, железобетонных плит и т.д. Стыки элементов основания следует располагать вразбежку с зазором 3-4 мм, при этом перепады по высоте не должны превышать 2 мм.

**Разметка крыши (рис. 1)**

- Используя «отбивку» (мелованную шнурку), проведите линию XY, проходящую параллельно линии конька на расстоянии a=19,5 см от линии карниза черепицы;
- условную середину этой линии обозначьте точкой A;
- по обе стороны от точки A на одинаковом расстоянии, равном примерно 1,5 м, отметьте точки B и C;
- используя шнурку как циркуль с одним концом в точке B и длиной, большей, чем AB, но меньшей, чем BC (приблизительно 2 м), сделайте засечку над точкой A. Повторите тоже действие из точки C. Полученные таким образом дуги пересекаются в точке D;
- отбейте мелованной шнуркой прямую линию через точки AD до верха крыши, обозначив таким образом центральную линию ската;
- параллельно AD на расстоянии b=12,5 см отбейте вертикальные линии Z;
- Начиная от линии XY, отбейте параллельные горизонтальные линии с шагом c=14,5 см до верха ската;

**Дополнительная гидроизоляция**

Для дополнительной гидроизоляции кровли используются рулонные подкладочные материалы.

**При уклоне скатов до 30°** подкладочный слой укладывается по всей поверхности кровли рядами, параллельными карнизу, с продольным нахлестом 10 см, поперечным – 20 см.

**При уклоне скатов более 30°** гидроизоляционную мембрану достаточно уложить в ендовы, по карнизу (не менее двух рядов), вокруг дымоходных труб, вентиляционных шахт, мансардных окон, а также в других местах вероятного скопления снега и образования «ледяных линз».

**Укладка материала (рис. 2)**

- Начальный ряд формируется из листов черепицы **ЛЕМЕХ** с обрезанными лепестками. Полученные таким образом полосы шириной 19,5 см укладываются по линии карниза в обе стороны от линии Z (рис. 2а) и фиксируются по нижнему краю битумной мастикой, а по верхней кромке 4 гвоздями (ось гвоздей на 5 см ниже верхнего края полосы);
- далее первый ряд черепицы укладывается от линии AD (рис. 2б);
- второй ряд укладывается от линии Z (со смещением 12,5 см от AD) (рис. 2б);
- третий – от AD;
- в указанном порядке выполняется укладка материала на всей кровле. Специальные пазы и риски на каждом листе облегчают выравнивание и смещение рядов при укладке.

**Внимание: 1.** Для резки черепицы **ЛЕМЕХ** рекомендуется использовать нож с крючкообразным лезвием.

**2.** Защитную пленку с поверхности самоклеящегося слоя рекомендуется удалять непосредственно перед креплением листа.

**3.** Во избежание повреждения кровельного покрытия во время монтажа, рекомендуется: все работы проводить в специальной мягкой обуви с плоской подошвой, так же, рекомендуется, в жаркую погоду, если позволяет конструктивные особенности кровли, монтаж черепицы осуществлять от конька к карнизу (метод «сверху-вниз»).

**Фиксация (крепление) листов**

Для крепления гибкой черепицы **ЛЕМЕХ** используются гальванизированные кровельные гвозди (FeZn) улучшенного прилегания (ершенные, крученые) с гладкими широкими шляпками (диаметр гвоздя – не менее 3 мм, диаметр шляпки не менее 9 мм). Длина гвоздей зависит от толщины и типа обрешетки.

Каждый лист гибкой черепицы **ЛЕМЕХ** крепится 5 гвоздями таким образом, чтобы гвоздь прошивал и верхний край нижележащего листа черепицы (рис. 2б). При укладке черепицы на скатах с уклоном больше 60° лист должен крепиться 7 гвоздями (рис. 2б).

Ендовы, места соединения кровельного покрытия с металлическими фартуками, мансардными окнами и т.п. должны быть тщательно обработаны битумной мастикой (картриджи / металлические банки).



Рис. 1



Рис. 2

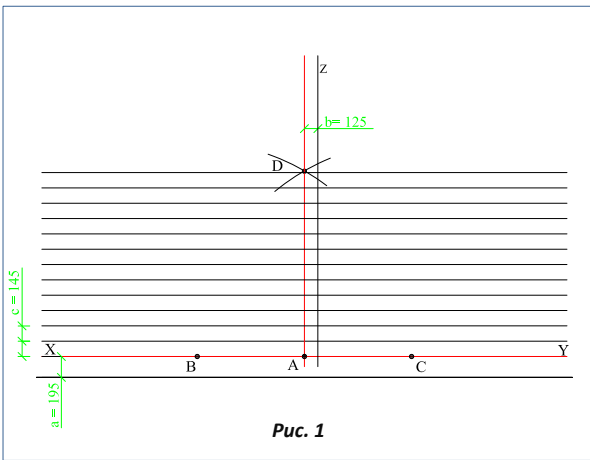

При применении мастики в банках используется шпатель. Мастика наносится полосами шириной 2-3 см и интервалом 1,5-2 см. Толщина слоя – не более 0,5-1 мм.

**Внимание:** 1. При температуре окружающего воздуха менее 10 °С рекомендуется подогревать при помощи теплового строительного фена нижнюю сторону лепестков для их лучшей фиксации.

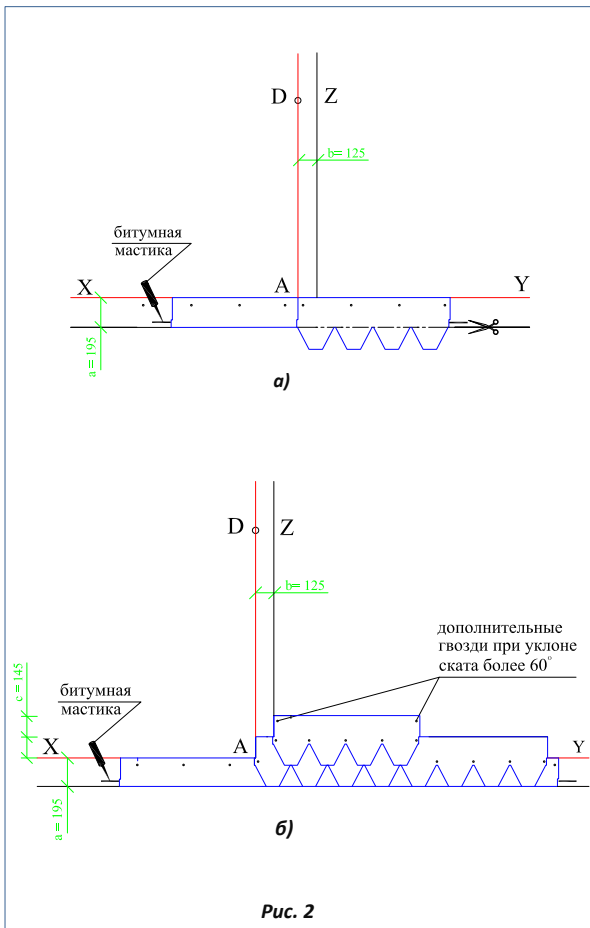
2. После завершения монтажных работ необходимо убедиться в плотной фиксации лепестков черепицы. В случае необходимости, рекомендуется дополнительно зафиксировать лепестки с помощью битумной мастики Битустик.

3. Увеличение расхода мастики не ведет к улучшению склеивания и может нанести вред склеиваемым поверхностям!

### Ендова (рис. 3)

В качестве защитного подкладочного слоя применяется гидроизоляционная мембрана шириной 1 м (по 50 см в каждую сторону от оси ендовы). Гидроизоляционная мембрана фиксируется по краям гвоздями с шагом 10 см. На гидроизоляционную мембрану черепица фиксируется битумной мастикой либо наплавляется при помощи теплового строительного фена. Устройство ендов выполняется способом «Подрез»:

- Укладка начинается со ската меньшей протяженности или с меньшим уклоном (скат I);
- лист черепицы, подходящий к ендове со ската I, заходит за ось ендовы на прилегающий скат II на расстояние не менее 30 см (при этом лист фиксируется либо битумной мастикой, либо наплавляется при помощи теплового строительного фена);
- данные действия повторяются до тех пор, пока скат I не будет полностью закрыт черепицей;
- на прилегающем скате II параллельно оси ендовы на расстоянии не более 10 см от нее отбивается линия подрезки;
- лист, подходящий к ендове со ската II, должен доходить до линии подрезки и обрезаться по ней. Верхний уголок обрезанного края листа подрезается под углом 60° (5 x 3 см – рис. 3);
- фиксация листов в ендове осуществляется при помощи битумной мастики либо наплавлением при помощи теплового строительного фена;
- данные действия повторяются до тех пор, пока укладка ендовы не будет завершена.

**Внимание:** 1. Применение гвоздей ближе 30 см к оси ендовы недопустимо.

2. Во избежание повреждений нижележащего покрытия, при подрезке листов черепицы необходимо соблюдать осторожность (подкладывать фанеру и т.п.).

### Конек (рис. 4)

Верхний ряд черепицы доводится до линии конька (ребра), его выступающая часть перегибается через конька и фиксируется на противоположном скате.

Коньковые элементы нарезаются непосредственно из листов черепицы ЛЕМЕХ и подкраиваются в форме трапеции (рис. 4). Полученные таким образом элементы укладываются внахлест на коньки и ребра (направление укладки по преимущественному направлению ветра). Каждый коньковый элемент фиксируется двумя гвоздями, которые перекрываются следующим коньковым элементом. Для лучшего примыкания и гибкости нижнюю сторону конькового элемента рекомендуется прогреть при помощи теплового строительного фена и обработать по периметру битумной мастикой.

**Внимание:** 1. Защитную пленку с поверхности самоклеящегося защитного слоя рекомендуется удалять непосредственно перед креплением конькового элемента.

2. Для лучшего прилегания и гибкости нижнюю сторону конькового элемента рекомендуется прогреть при помощи теплового строительного фена.

**Внимание:** Если Ваша крыша имеет какую-либо из перечисленных ниже особенностей, проконсультируйтесь с торговым представителем «NORDLAND» относительно возможности использования того или иного материала и последовательности выполнения кровельных работ:

- чердачное помещение – жилое (мансарда);
- основание кровли выполнено не из ОСП/ фанеры/ доски;
- на крыше есть скаты, длина которых превышает 9 м;
- укладка происходит в холодный период (при температуре ниже 5 °С);
- использование данной кровельной системы в «сложных» климатических регионах;
- другие отклонения при монтаже и эксплуатации кровли.

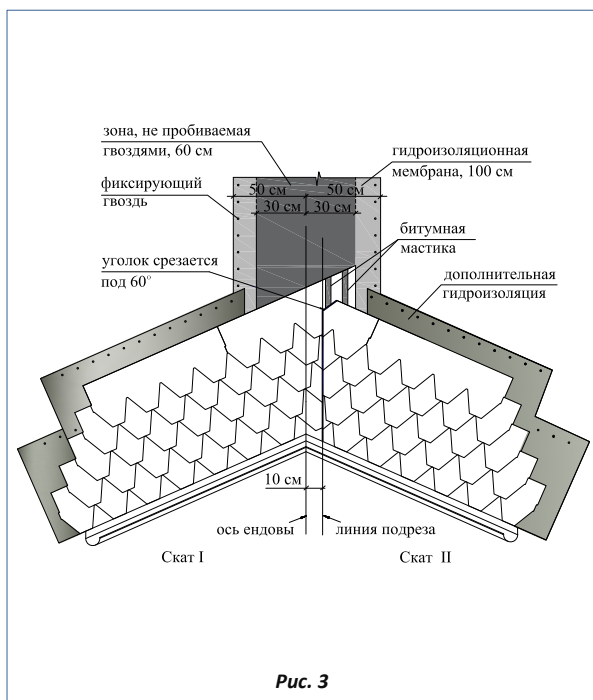

Рис. 3

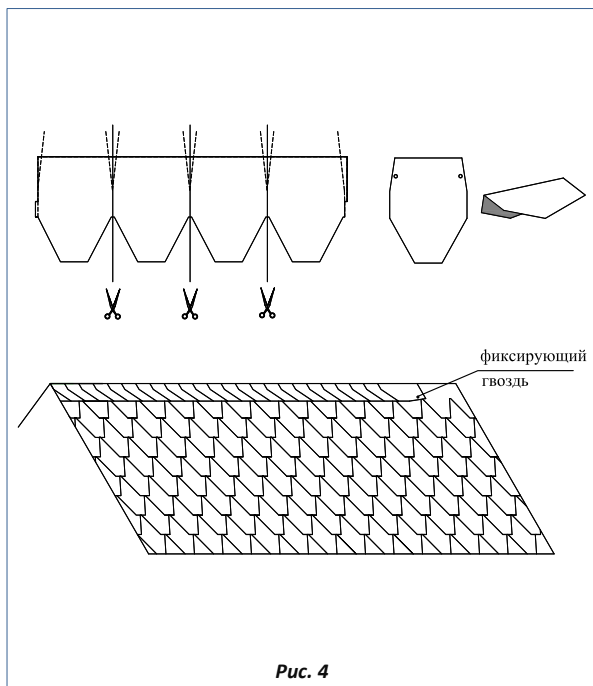

Рис. 4